



PISTOLA PULVERIZADORA FLG4 ALIMENTADA POR GRAVEDAD Y SISTEMA DEKUPS® DE CUBETAS DESECHABLES

MODELOS: FLG-CNG-115 y FLG-HVG-315

DESCRIPCIÓN DE LA PISTOLA

El modelo FLG4 es una pistola pulverizadora ligera, alimentada por gravedad y de uso general apropiada para usarse con varios tipos de materiales comunes de recubrimiento. El modelo FLG-HVG-315 es una pistola pulverizadora HVLP y el modelo FLG-CNG-115 es convencional.

ESPECIFICACIONES

Presión máxima del aire: 100 psi
Cuerpo de la pistola: Aluminio forjado
Conducto del fluido: Aluminio anodizado
Entrada de aire: macho de 1/4" NPS
Peso de la pistola: 18.13 oz / 514 g



¡IMPORTANTE! NO DESTRUIR

Es responsabilidad del Cliente que todos los operadores y personal de servicio lean y entiendan este manual. Póngase en contacto con su representante local de DeVilbiss para obtener copias adicionales de este manual.

LEA TODAS LAS INSTRUCCIONES ANTES DE OPERAR ESTE PRODUCTO DEVILBISS.

PRECAUCIONES DE SEGURIDAD

Este manual contiene información que es importante que usted conozca y comprenda. Esta información se relaciona con la **SEGURIDAD DEL USUARIO** y **CÓMO EVITAR PROBLEMAS CON LOS EQUIPOS**. Para ayudarle a reconocer esta información, utilizamos los siguientes símbolos. Por favor, preste atención especial a estas secciones.

ADVERTENCIA

Información importante de seguridad
— Un riesgo que puede causar lesiones graves o la pérdida de vida.

PRECAUCIÓN





Información importante que le indica cómo prevenir daños al equipo o cómo evitar una situación que puede causar lesiones de poca gravedad.

NOTA

Información a la que debe prestar atención especial.

ADVERTENCIA

Durante el uso normal de este equipo pueden ocurrir las siguientes situaciones de peligro. Sírvase leer la siguiente tabla antes de usar este equipo.

PELIGRO	CAUSA	MEDIDAS PREVENTIVAS
 Incendio	Los solventes y los recubrimientos pueden ser altamente inflamables o combustibles especialmente al ser atomizados.	Se debe proporcionar la exhaustación adecuada para mantener el aire libre de acumulaciones de vapores inflamables. Nunca debe permitirse fumar en el área donde se atomiza. En el área donde se atomiza debe haber equipo extintor de incendios.
 Atomizar solventes	Durante el uso, limpieza y descarga, los solventes pueden ser expulsados con fuerza del fluido y los conductos de aire. Algunos solventes pueden causar lesiones en los ojos.	Use gafas de protección.
 Inhalación de sustancias tóxicas	Ciertos materiales pueden ser dañinos si se inhalan o si tienen contacto con la piel.	Siga los requisitos de la Hoja de datos de seguridad (MSDS) suministrada por el fabricante del material de recubrimiento. Debe proveerse de un escape adecuado para mantener el aire libre de acumulaciones de vapores tóxicos. Use una máscara o respirador siempre que haya riesgo de inhalar materiales atomizados. La máscara debe ser compatible con el material que se atomiza y su concentración. El equipo debe ser como el recomendado por un higienista industrial o experto en seguridad y aprobado por NIOSH.
 Peligro de explosión – Materiales incompatibles	Solventes de hidrocarburos halogenados - por ejemplo; el cloruro de metileno y el 1,1,1, -tricloroetano no son químicamente compatibles con el aluminio que puede ser usado en muchos componentes del sistema. La reacción química generada al reaccionar estos solventes con el aluminio se puede intensificar y producir una explosión de los equipos.	Con estos solventes se pueden usar pistolas con conductos internos de acero inoxidable. No obstante, el aluminio se utiliza ampliamente en otros equipos de atomizado – tales como bombas de materiales, reguladores, válvulas y esta pistola y cubeta. Revise todos los componentes del equipo antes de usarlos y asegúrese de que puedan usarse sin peligro con estos solventes. Lea la etiqueta u hoja de seguridad para el material que piensa atomizar. Si tiene dudas sobre si un recubrimiento o material de limpieza es compatible o no, póngase en contacto con el proveedor del material.
Seguridad en general	Operación y mantenimiento indebido de los equipos.	Los operadores deben recibir capacitación adecuada en el uso y mantenimiento sin riesgo de los equipos (de acuerdo con los requisitos de NFPA-33, Capítulo 15). Los usuarios deben cumplir con todos los códigos de prácticas locales y nacionales y con los requisitos de la compañía aseguradora que rijan la ventilación, las precauciones contra incendios, la operación, el mantenimiento y la limpieza. Estas son las Secciones 1910.94 y 1910.107 de OSHA y NFPA-33.
Trastornos traumáticos acumulativos ("CTD") Los CTD, o trastornos musculoesqueléticos, implican daño a las manos, las muñecas, los codos, los hombros, el cuello y la espalda. Ejemplos de los CTD son el síndrome de túnel carpiano y la tendinitis (como el codo de tenista o el síndrome del manguito rotador).	El uso de herramientas de mano puede ocasionar CTD. Los CTD, al usar herramientas de mano, tienden a afectar las extremidades superiores. Los factores que pueden aumentar el riesgo de desarrollar un CTD incluyen: <ol style="list-style-type: none"> 1. Mucha frecuencia de la actividad. 2. Fuerza excesiva, p. ej. al agarrar, apretar u oprimir con las manos y dedos. 3. Posiciones extremas o forzadas de los dedos, la muñeca o los brazos. 4. Duración excesiva de la actividad. 5. Vibración de la herramienta. 6. Presión repetida en una parte del cuerpo. 7. Trabajar en temperaturas frías. <p>Los CTD también pueden ser causados por actividades como coser, jugar golf, tenis y bolos por mencionar algunas.</p>	Los síntomas tempranos de CTD pueden ser dolor, cosquilleo o entumecimiento en el hombro, el antebrazo, la muñeca, las manos o los dedos, especialmente durante la noche. No los ignore. Si llegara a tener cualquiera de estos síntomas, consulte con un médico de inmediato. Otros síntomas tempranos pueden incluir molestias en las manos, pérdida de dexteridad manual y un dolor no específico en el brazo. Ignorar los síntomas tempranos y el uso repetitivo del brazo, la muñeca y la mano pueden producir incapacidad grave. El riesgo se reduce evitando o reduciendo los factores del 1 al 7.

PISTOLA PULVERIZADORA FLG4 ALIMENTADA POR GRAVEDAD Y SISTEMA DeKUPS® DE CUBETAS DESECHABLES

IMPORTANTE: Antes de usar este equipo, lea en la página 11 todas las precauciones de seguridad y las instrucciones. Guárdelo para futuro uso.

ADVERTENCIA

Los solventes con hidrocarburos halogenados – por ejemplo 1-1-1 tricloroetano y cloruro de metileno – pueden reaccionar químicamente con el aluminio en esta pistola y ocasionar peligro de explosión. Lea la etiqueta u hoja de seguridad para el material que piensa atomizar. No use materiales de pulverización, que contengan estos solventes, con esta pistola pulverizadora.

IMPORTANTE: Esta pistola se puede usar con la mayoría de materiales comunes de recubrimiento y acabado. Está diseñada para uso con materiales ligeramente corrosivos y no abrasivos. Si se usa con otros materiales altamente corrosivos o abrasivos, se debe esperar que se requiera una limpieza frecuente y minuciosa y que aumente la necesidad de reemplazo de piezas.

MODELOS HVLP SOLAMENTE:

Los modelos HVLP de esta pistola fueron fabricados para ofrecer una máxima eficiencia de transferencia limitando la presión del casquillo de aire a 10 psi (conforme a las normas emitidas por SCAQMD y otras autoridades reguladoras de la calidad del aire).

Los modelos HVLP de esta pistola producirán aproximadamente una presión del casquillo de 10 psi, a una presión de entrada de la pistola de 23 psi, como se mide a la entrada de la pistola. Se debe usar un kit de prueba para casquillo de aire (ver Accesorios) para cerciorarse de no sobrepasar la presión del casquillo de 10 psi.

El casquillo de aire No. 3 (HVLP) requiere un suministro de aire de 14 scfm en la entrada de la pistola de 23 psi máximo, medido accionando el disparador.

MODELOS CONVENCIONALES SOLAMENTE:

El casquillo de aire No. 1 requiere un suministro de aire de 10 scfm en la entrada de la pistola de 40 psi, medido accionando el disparador.

INSTALACIÓN

Nota

Para mantener la pistola en buena condición antes de su envío, se usaron recubrimientos protectores e inhibidores de herrumbre. Antes de usar la pistola, lávela con solventes para eliminar estos materiales de los conductos de fluido.

Para lograr la máxima eficiencia de transferencia, **no utilice más presión que la necesaria para atomizar el material que está siendo aplicado.**

Conecte la pistola a un suministro de aire limpio, libre de humedad y aceite usando una manguera que tenga por lo menos un D.I. de 5/16". No use una pistola con D.I. de 1/4" (manguera de 25' x 1/4" a 18 CFM tiene una pérdida de presión de 25 psi. La manguera de 25' x 5/16" a 18 CFM tiene una pérdida de presión de 8 psi.)

Nota

Dependiendo de la longitud de la manguera, podría ser necesaria una manguera con mayor D.I. Instale un calibrador neumático HAV-501 en el mango de la pistola y un kit de prueba para casquillo de aire en la punta. Teniendo la pistola activada, ajuste la presión regulada al parámetro deseado para ofrecer un máximo de 10 psi al casquillo de aire. **No utilice más presión que la necesaria para atomizar el material que está siendo aplicado.** El exceso de presión creará una sobrepulverización adicional y reducirá la eficiencia de la transferencia.

Nota

Si se necesitan acopladores de conexión rápida, use sólo acopladores de conexión rápida de flujo alto aprobados para uso con modelos HVLP, como DeVilbiss HC-4419. Otros tipos no permitirán suficiente flujo de aire para la debida operación de la pistola.

Nota

Si se usa una válvula de ajuste de aire en la entrada de la pistola, use el modelo HAV-500 o HAV-501 de DeVilbiss. Algunas válvulas de ajuste de la competencia tienen una caída de presión significativa que puede afectar negativamente el desempeño del atomizado. Los modelos HAV-500 y HAV-501 de DeVilbiss tienen una caída de presión mínima, lo cual es importante para el atomizado de HVLP.

OPERACIÓN

Mezcle, prepare y filtre el material que va a usar siguiendo las instrucciones del fabricante de la pintura.

Filtre el material a través de un tamiz de malla 60 o 90.

PINTURA

Abra la válvula de ajuste del dispersador (5) (Ventilador) haciendo girar el vástago de la válvula en sentido antihorario.

Cierre la perilla de ajuste de la aguja de fluido (6) haciéndola girar en sentido horario.

Active el suministro de aire y la presión de entrada de la pistola; 23 psi para HVLP, 40 psi para uso convencional. Algunos materiales se pueden atomizar a presiones más bajas, lo que mejora la eficiencia de la transferencia.

Haga una prueba de atomizado en un área. Haga girar la perilla de ajuste de la aguja de fluido (6) en sentido antihorario hasta obtener una capa completa.

Si el acabado es muy arenoso y seco, el flujo del material puede ser muy poco para la presión de aire de atomización que se está usando. Haga girar la perilla de ajuste de la aguja de fluido (6) en sentido antihorario para aumentar el flujo del fluido.

Si el acabado se corre, hay demasiado material fluyendo para la presión de aire de atomización que se está usando. Haga girar la perilla de ajuste de la aguja de fluido (6) en sentido horario para disminuir el flujo del fluido.

El ancho del patrón se puede alterar haciendo girar la válvula de ajuste del dispersador (5), sea en sentido horario para disminuir el ancho o en sentido antihorario para aumentar el ancho.

Ajuste la presión del aire a la entrada para lograr una dispersión uniforme de la pintura atomizada por todo el patrón. Mantenga la presión del aire lo más baja posible para minimizar el rebote y sobrepulverización. La presión excesiva producirá patrones divididos de pulverización. Las presiones inadecuadas causarán patrones recargados en el centro y mala pulverización.

PISTOLA PULVERIZADORA FLG4 ALIMENTADA POR GRAVEDAD Y SISTEMA DeKUPS® DE CUBETAS DESECHABLES

LIMPIEZA

Para limpiar el casquillo de aire y la punta de fluido, cepille el exterior con un cepillo de cerdas duras. Si fuese necesario limpie los orificios del casquillo, use una paja de escoba o un mondadientes si fuese posible. Si se usa alambre o un instrumento duro, se debe tener mucho cuidado para evitar rayar o formar rebabas en los bordes de los orificios lo que distorsionaría los patrones de pulverización.

Para limpiar los conductos de fluido, elimine el material excedente en la fuente, después purgue con un solvente adecuado. Limpie el exterior de la pistola usando un paño humedecido con solvente. Nunca sumerja totalmente en solvente porque esto es perjudicial para los lubricantes y empaques.

MANTENIMIENTO PREVENTIVO

Lubricación de la pistola pulverizadora

Diariamente, aplique una gota de lubricante de pistola pulverizadora SSL-10 en el perno de cojinete del disparador (10) y el vástago de la válvula de aire (8). También se debe aceitar la varilla de la aguja de fluido (7) donde entra en la tuerca de presión (7). El

empaquetamiento de la aguja de fluido (7) se debe mantener suave y maleable mediante lubricación periódica. Asegúrese de que el deflector (4) y el aro de retención (1) estén limpios y libres de materias foráneas. Antes de ensamblar el aro de retención en el deflector, limpie bien las roscas, luego aplique a las roscas dos gotas de lubricante de pistola pulverizadora SSL-10. El muelle de la aguja de fluido (6) y el muelle de la válvula de aire (8) se deben recubrir con una grasa muy liviana, asegurándose de que cualquier exceso de grasa no obstruya los conductos de aire.

REFACCIONES

Nota

Al reemplazar la punta de fluido o la aguja de fluido, reemplace ambas al mismo tiempo. El uso de partes gastadas puede ocasionar la filtración de fluido. Asimismo, reemplace la empaquetadura de la aguja y el sello de la punta de fluido en este momento. Lubrique ligeramente las roscas de la punta de fluido antes de volver a armar. Aplicar torsión de 15-20 pies-libras. No apriete demasiado la punta de fluido.

El número de pieza de la punta de fluido y el tamaño de la punta están marcados alrededor de la parte exterior de la punta de fluido.

Ver la Tabla 1 para seleccionar el tamaño adecuado de punta de fluido para el material que está atomizando.

PRECAUCIÓN

Para prevenir daño a la punta de fluido (2) o la aguja de fluido (7), asegúrese de:

1. Accionar el disparador y mantenerlo activado mientras aprieta o afloja la punta de fluido, o
2. Quitar el tornillo de ajuste de la aguja de fluido (6) para reducir la presión del muelle contra el collar de la aguja.

Tabla 1 – Modelos FLG4 HVLP y convencionales alimentados por gravedad

Núm. de modelo de pistola pulverizadora	Tipo de aplicación	Número en el casquillo de aire	Kit de casquillo de aire (Ref. núm. 1)	Punta de fluido (Ref. núm. 2)	Tamaño de la punta de fluido provista con la pistola
FLG-CNS-115	Por gravedad – Convencional	1	FLG4-1-1-K	FLG-332-15K	1.5 mm
FLG-HVP-315	Por gravedad – HVLP	3	FLG4-1-3-K	FLG-332-15K	1.5 mm

Tabla 2 – Puntas de fluido

Punta y sello de fluido (Núm. de ref. 2) Núm. de pieza	Tamaño de la punta de fluido (pulg.)	Tamaño de la punta de fluido (mm)	Aplicaciones
FLG-332-13K	0.051	1.3	Barnices, lacas, revestimientos base, materiales claros.
FLG-332-15K	0.059	1.5	De uso general, material con viscosidad baja a mediana.
FLG-332-18K	0.070	1.8	De uso general, material con viscosidad baja a mediana.
FLG-332-22K	0.086	2.2	Materiales con viscosidad media.

Tabla 3 – Flujos de aire HVLP (Casquillo #3)

Presión de entrada (PSI)	Flujo de aire (SCFM)	Presión del casquillo (PSI)
15	10	6
19	11.5	8
23	13.5	10

DeKUPS® — CÓMO USAR EL SISTEMA

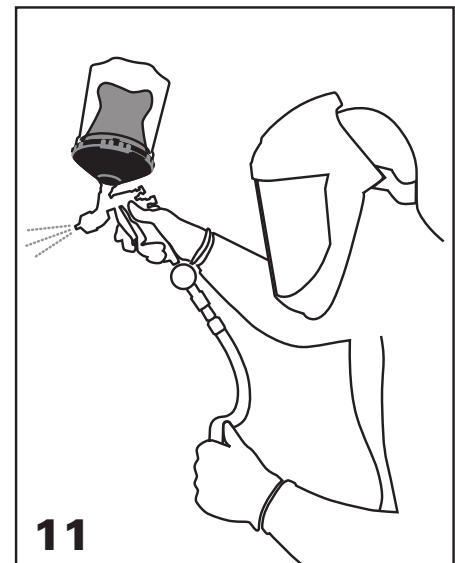
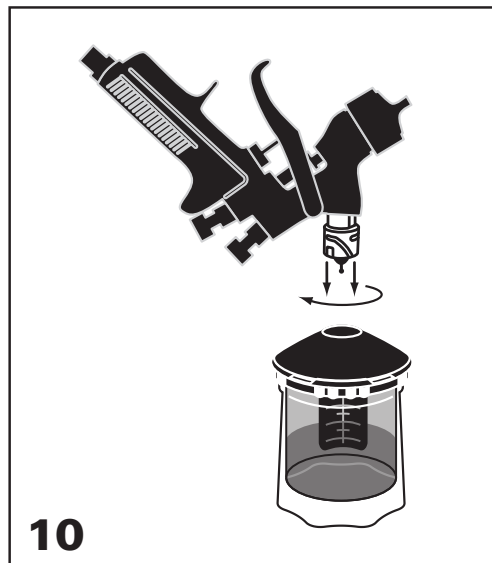
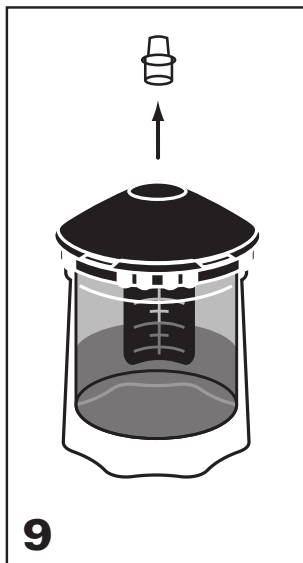
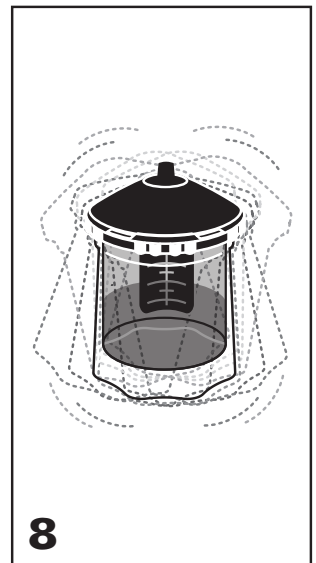
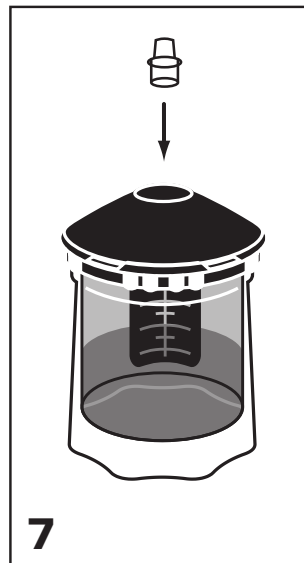
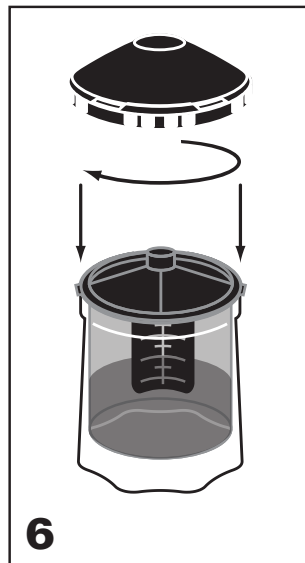
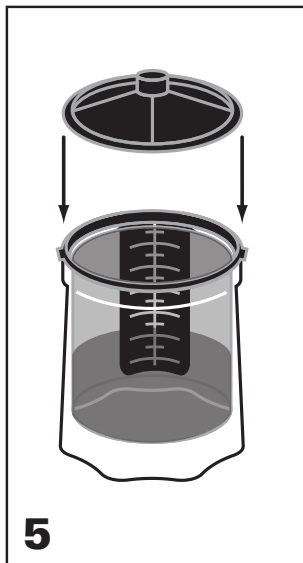
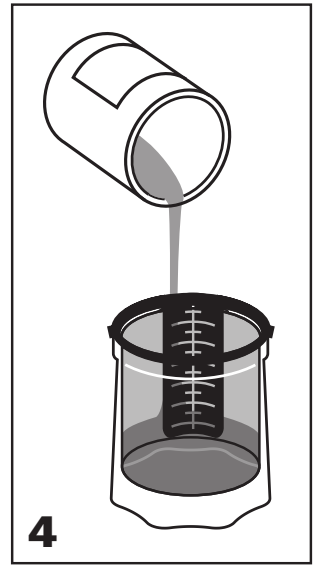
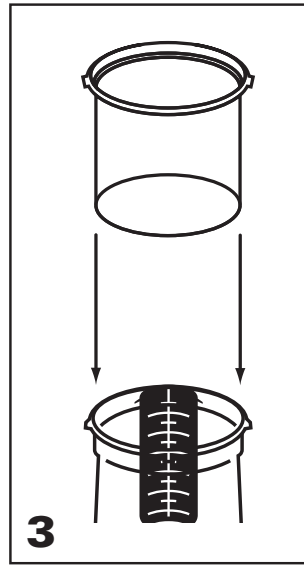
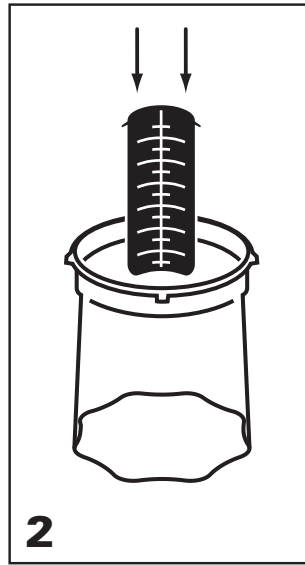

Dibujo de la pistola

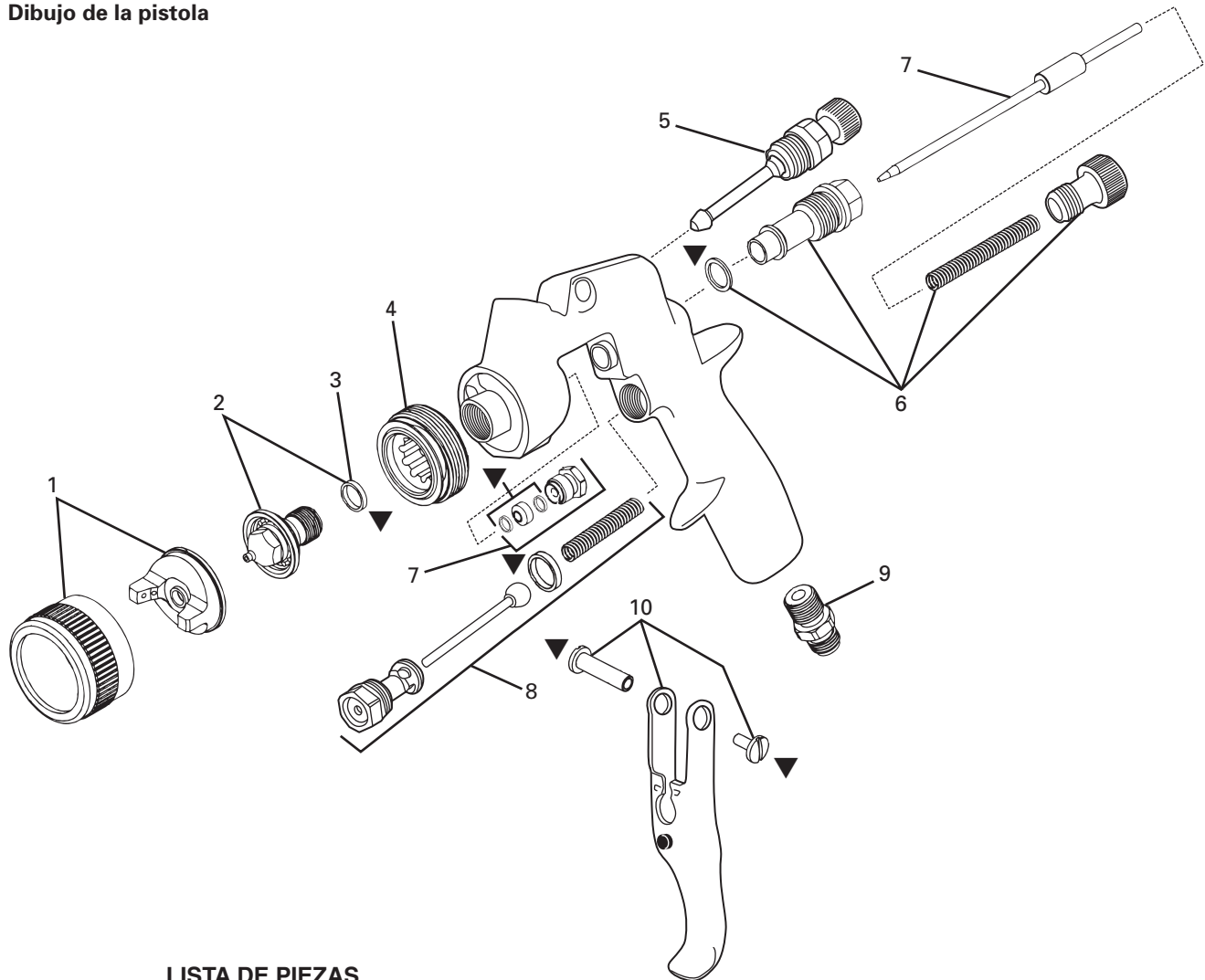

LISTA DE PIEZAS

Núm. de ref.	Núm. de la pieza de repuesto	Descripción	Piezas ind. necesarias
1	Ver Tabla 1, pág. 4	Kit de casquillo de aire y aro	1
2	Ver Tabla 2, pág. 4	Kit de la punta y sello de fluido	1
3	FLG-304-K5	Sello de la punta de fluido (kit de 5)	1
4	FLG-305	Deflector	1
5	FLG-465	Válvula de ajuste de aire del dispersador	1
6	FLG4-364-K	Kit de perilla de la aguja, muelle, manguito y empaque	1
7	FLG4-366-K	FLG4 kit de aguja, empaquetadura de la aguja y tuerca de presión	1
8	FLG4-468-K	Kit de válvula de aire y empaque	1
9	P-MB-51	Boquilla de entrada de aire	1
10	FLG4-108-K	Disparador, perno y tornillo del disparador	1

FLG-463 Casquillo de aire #3 Kit de prueba para casquillo HVLP

JGA-4035-K5 Empaquetadura de la aguja (kit de 5)



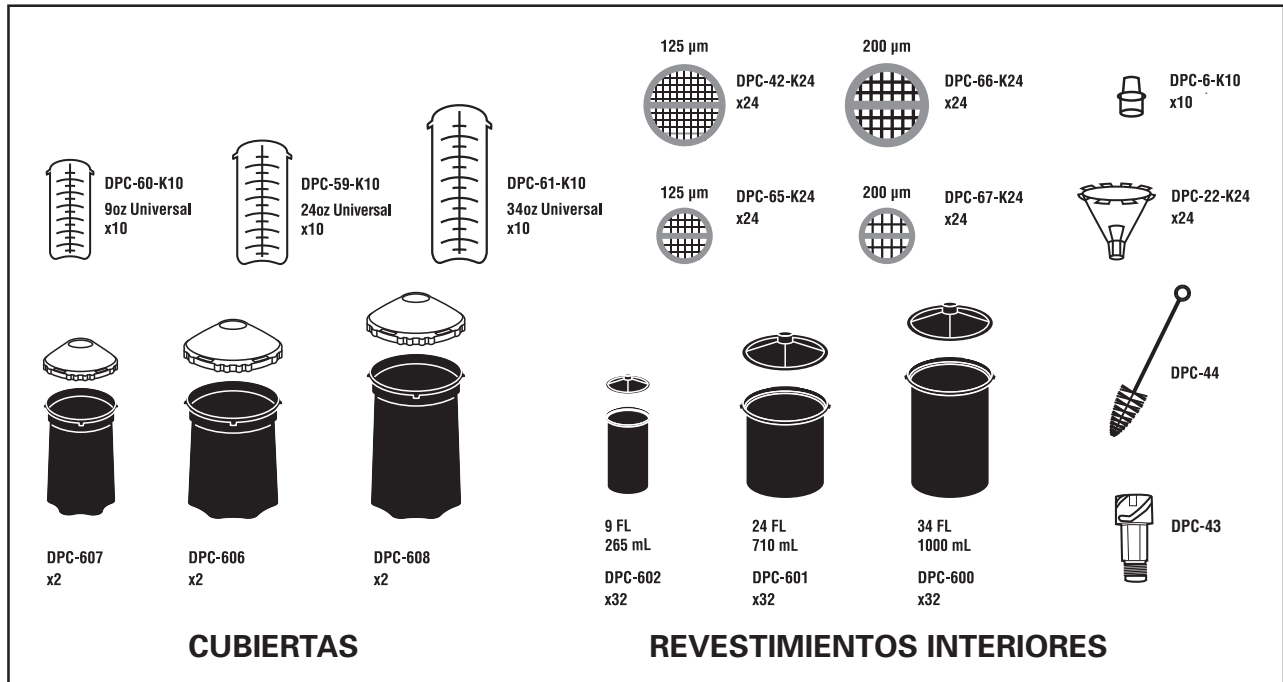

FLG4-488-K ▼ Kit de reparación de pistola FLG4 (Contiene 1 de c/u: Sello de la punta de fluido, empaquetadura de la aguja, perno del disparador, tornillo del disparador y empaque para válvula de aire y manguito de aguja.)

Accesorios adicionales para la pistola pulverizadora en la página 18.

DeKUPS® ACCESORIOS



LOCALIZACIÓN Y REPARACIÓN DE AVERÍAS

CONDICIÓN	CAUSA	CORRECCIÓN
Patrón recargado en la parte superior o inferior 	Orificios de la horquilla obstruidos. Obstrucción en la parte superior o inferior de la punta de fluido. Casquillo y/o asiento de la punta sucios.	Limpiar. Escariar con punta no metálica. Limpiar. Limpiar.
Patrón recargado en el lado derecho o izquierdo 	Orificios obstruidos en el lado izquierdo o derecho de la horquilla. Suciedad en el lado izquierdo o derecho de la punta de fluido.	Limpiar. Escariar con punta no metálica. Limpiar.
Cómo corregir patrones recargados en la parte superior, inferior, hacia la derecha y hacia la izquierda: 1. Determinar si la obstrucción está en el casquillo de aire o en la punta de fluido. Hacer esto realizando una prueba de patrón de pulverización. Luego, hacer girar el casquillo una media vuelta y rociar otro patrón. Si se invierte el defecto, la obstrucción está en el casquillo de aire. Limpiar el casquillo de aire de la manera indicada anteriormente. 2. Si el defecto no se invierte, la obstrucción está en la punta de fluido. Revisar si hay una pequeña rebaba en el borde de la punta de fluido. Quitarla con papel de lija #600 mojado o seco. 3. Verificar si hay pintura seca dentro del orificio; eliminarla lavando con solvente.		
Patrón recargado en el centro 	Presión de fluido demasiado alta para el aire de atomización. El flujo del material sobrepasa la capacidad del casquillo de aire. Válvula de ajuste del dispersador fijada demasiado baja. Presión de atomización demasiado baja. El material es demasiado espeso.	Equilibrar la presión del aire y del flujo de fluido. Aumentar el ancho del patrón de pulverización con la válvula de ajuste del dispersador. Diluir o reducir el flujo de fluido. Ajustar. Aumentar la presión. Diluir hasta lograr la consistencia correcta.
Patrón de pulverización dividido 	Presión demasiado alta del aire de atomización. Muy poco flujo de fluido. Ajuste de la válvula dispersora fijado demasiado alto.	Reducir la presión en el transformador o pistola. Aumentar el flujo de fluido (aumenta la velocidad de manipulación de la pistola). Ajustar.
Pulverización entrecortada u ondulada 	*Punta de fluido/asiento flojo o dañado Nivel del material demasiado bajo. Recipiente demasiado inclinado. Obstrucción en el conducto de fluido. Tuerca de presión de la aguja de fluido seca o floja.	Apretarla o reemplazarla. Rellenar. Sostener más verticalmente. Purgar a contrapresión con solvente. Lubricar o apretar.
Imposibilidad de lograr pulverización redondeada	Tornillo de ajuste del dispersador no asentado debidamente. Aro de retención del casquillo de aire flojo.	Limpiar o reemplazar. Apretar.

*El problema más común.

LOCALIZACIÓN Y REPARACIÓN DE AVERÍAS (Continuación)

CONDICIÓN	CAUSA	CORRECCIÓN
No pulveriza	No hay presión de aire en la pistola. El tornillo de ajuste de la aguja no está suficientemente abierto. El fluido es muy espeso para la alimentación por gravedad.	Revisar el suministro de aire y las líneas de aire, limpiar soplando los conductos de aire de la pistola. Abrir el tornillo de ajuste de la aguja de fluido. Diluir el material y/o usar una punta más grande.
Burbujas de pintura en la cubeta	La punta de fluido no está apretada.	Apretar la punta.
El fluido se filtra o gotea desde la tapa de la cubeta	Tapa de la cubeta floja. Roscas sucias en la cubeta o la tapa. Cubeta o tapa rajada.	Apretar la tapa. Limpiar. Reemplazar la cubeta y la tapa.
Patrón de pulverización infraalimentado	Flujo inadecuado del material. Presión de aire de atomización baja.	Hacer retroceder el tornillo de ajuste de fluido hasta la primera rosca o usar una punta más grande. Aumentar la presión de aire y volver a equilibrar la pistola.
Sobrepulverización excesiva	Demasiada presión de aire de atomización. Pistola muy alejada de la superficie de trabajo. Carrera indebida (arqueado, movimiento muy rápido de la pistola).	Reducir la presión. Ajustar a la distancia debida. Mover a un ritmo moderado, paralelo a la superficie de trabajo.
Nebulización excesiva	Demasiado diluyente o diluyente de secado muy rápido. Demasiada atomización (presión de aire)	Volver a mezclar adecuadamente. Reducir la presión de aire.
Pulverización seca	Presión de aire muy alta. Punta de la pistola muy alejada de la superficie de trabajo. Movimiento demasiado rápido de la pistola. Pistola desajustada.	Reducir la presión de aire. Ajustar a la distancia debida. Mover más despacio. Ajustar.
Fluido se filtra desde la tuerca de presión	Tuerca de presión floja. Empaquetadura gastada o seca.	Apretar, no aglomerar la aguja. Reemplazar o lubricar.
Fluido se filtra o gotea desde la parte delantera de la pistola	Tuerca de presión demasiado apretada. Empaquetadura seca. Punta o aguja de fluido desgastada o dañada. Materias foráneas en la punta. Muelle roto de la aguja de fluido. Aguja o punta de tamaño equivocado.	Ajustar. Lubricar. Reemplazar la punta y la aguja. Limpiar. Reemplazar. Reemplazar.
Fluido se filtra o gotea desde la parte inferior de la cubeta	Cubeta floja en la pistola. Empaque de la cubeta gastado o faltante debajo de la cubeta. Roscas sucias en la cubeta.	Apretar. Reemplazar el empaque de la cubeta. Limpiar.
Corrimiento de la pintura	Demasiado flujo de material. Material muy diluido. Pistola inclinada en ángulo o con movimiento muy lento.	Ajustar la pistola o reducir el flujo del fluido. Mezclar debidamente o aplicar capas livianas. Sostener la pistola en ángulo recto respecto de la superficie de trabajo y adaptarse a la técnica debida de atomizado.
Acabado fino, arenoso-rugoso que se seca antes de fluir	Pistola muy alejada de la superficie. Demasiada presión de aire. Se está usando diluyente inadecuado.	Revisar la distancia. Suele ser alrededor de 8". Reducir la presión de aire y revisar el patrón de pulverización. Seguir las instrucciones de mezclado del fabricante de la pintura.
Acabado grueso, no uniforme, tipo "cáscara de naranja"	Pistola demasiado cerca de la superficie. Demasiado material fue atomizado con acabado espeso. Presión del aire demasiado baja. Se está usando diluyente inadecuado. Material no mezclado debidamente. Superficie áspera, grasosa, sucia.	Revisar la distancia. Suele ser alrededor de 8". Seguir las instrucciones de mezclado del fabricante de la pintura. Reducir la presión de aire o reducir el flujo de fluido. Seguir las instrucciones de mezclado del fabricante de la pintura. Seguir las instrucciones de mezclado del fabricante de la pintura. Limpiar y preparar debidamente.

ACCESORIOS

HAF-507 Kit de 12 filtros de aire en línea Whirlwind™



Elimina agua, aceite y restos de la línea de aire.

**GFC-502 (Aluminio) Cubeta de 1 litro
GFC-501 (Acetal) Cubeta de 20 oz.
Cubetas alimentadas por gravedad**



Estas cubetas alimentadas por gravedad requieren empaque KGP-13 entre la pistola pulverizadora y la cubeta.

KGP-13-K5 Empaque de la cubeta



Empaque de la entrada de fluido necesario para usar con cubetas metálicas de gravedad.

**HAV-500 O HAV-501
Válvula de ajuste
(HAV-501 ILUSTRADA)**



La HAV-500 no tiene manómetro. Se usa para controlar el uso de aire en la pistola.

**FLG-463
Kit de prueba para casquillo de aire HVLP
(casquillo de aire #3)**



El objetivo de este kit de prueba es medir la presión de aire de atomización, del casquillo de aire, en el puerto central de aire del casquillo de aire. Usado para confirmar el cumplimiento con los códigos y como una medida de control de calidad diario.

Lubricante de pistolas pulverizadoras SSL-10-12 (Doce botellas de 2 oz.)



Compatible con todos los materiales de pintura; no contiene silicio ni destilados de petróleo para contaminar la pintura. MSDS (Hoja de datos de seguridad de los materiales) disponible previa solicitud.

Millennium 3000 Respirador para pulverizador de pintura con cartucho doble



Certificado por el NIOSH para protección respiratoria en atmósferas que no pongan en peligro inminente la vida. Mediano 40-128

192212 Kit de limpieza de pistola pulverizadora profesional



Contiene seis herramientas de precisión diseñadas para limpiar eficazmente todas las pistolas pulverizadoras de DeVilbiss, Binks, Finishline y de otras marcas.

WR-103 Llave inglesa



Contiene todos los tamaños de punta, manguera y tuerca necesarias que se usan en o con la pistola.

192219 Portapistola

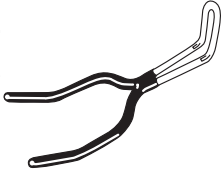

Portapistola fabricado para sostener la pistola con cubetas de gravedad.

Acopladores de conexión rápida para las pistolas HVLP (Aire) Tipo de flujo alto



Vástago HC-4419 1/4" NPT(H)
Extremo de la pistola

Acoplador HC-4719 1/4" NPT(M)
Extremo de la pistola

29-3100-K6 Scrubs® Toallas para limpiarse las manos



Scrubs® son toallas de limpieza de manos prehumedecidas para pintores, operarios de talleres y mecánicos, para usarlas donde esté sin necesidad de agua.

NOTAS

NOTAS

POLÍTICA DE GARANTÍA

Este producto está cubierto por la garantía limitada sobre materiales y mano de obra de Carlisle Fluid Technologies. El uso de cualquier pieza u accesorio que no sea de Carlisle Fluid Technologies anulará todas las garantías. No cumplir razonablemente con las pautas de mantenimiento proporcionadas podría invalidar cualquier garantía.

Si desea información específica sobre garantías, comuníquese con Carlisle Fluid Technologies.

Para obtener asistencia técnica o localizar un distribuidor autorizado, comuníquese con uno de nuestros centros internacionales de ventas y atención al cliente.

Región	Industrial / Automotriz	Repintado para la industria
América	Teléfono gratuito: 1-800-992-4657 Fax gratuito: 1-888-246-5732	Teléfono gratuito: 1-800-445-3988 Fax gratuito: 1-800-445-6643
Europa, África, Medio Oriente, India		Tel: +44 (0)1202 571 111 Fax: +44 (0)1202 573 488
China		Tel: +8621-3373 0108 Fax: +8621-3373 0308
Japón		Tel: 081 45 785 6421 Fax: 081 45 785 6517
Australia		Tel: +61 (0) 2 8525 7555 Fax: +61 (0) 2 8525 7575

Para obtener la información más reciente sobre nuestros productos, visite www.carlisleft.com

Carlisle Fluid Technologies es un líder global en tecnologías de acabado innovadoras. Carlisle Fluid Technologies se reserva el derecho de modificar las especificaciones de los equipos sin previo aviso.

BGK™, Binks®, DeVilbiss®, Hosco®, MS®, y Ransburg® son marcas registradas de Carlisle Fluid Technologies, Inc.

©2020 Carlisle Fluid Technologies, Inc.
Reservados todos los derechos.

